

Einblicke

PFISTERER Unternehmensgruppe **Portrait**



Impressum

Herausgeber

PFISTERER Holding AG
Rosenstraße 44
73650 Winterbach
Deutschland
Tel: +49 7181 7005 0
Fax: +49 7181 7005 565
info@pfisterer.com
www.pfisterer.com

Textredaktion

Karolina Kos
www.xyzeiler.de

Art Direction

BERNETBRANDS
BERNET COMMUNICATION GmbH
Stuttgart

© Copyright by PFISTERER Holding AG

Stand: 01/2023

Werden in diesem Unternehmensportrait
Personenbezeichnungen verwendet,
dann sind selbstverständlich Frauen und
Männer gemeint.

- 3 Editorial
- 4 Unternehmensportrait
- 6 Branchen
- 7 Anwendungsfelder
- 14 Technologie
- 16 Fertigung
- 18 Zahlen und Fakten

Einblicke

PFISTERER Unternehmensgruppe

Portrait

Aufsichtsrat der PFISTERER Holding AG

Prof. Dr. Wolfgang Blättchen



Karl-Heinz Pfisterer



Prof. Petra Denk



Vorstand

Johannes Linden



Matthias Benz



Erich Schefold



Dr. Stefan Seipl



Dr. Konstantin Kurfiss



Leistung schafft Vertrauen.

Woran messen Sie ein Unternehmen, das Ihr Vertrauen verdient? Unsere Erfahrung: an seinen Leistungen. Was die PFISTERER Unternehmensgruppe für ihre Kunden weltweit leistet, erfahren Sie hier:

Welchen **Herausforderungen** wir gemeinsam mit unseren Kunden begegnen und welche **Lösungen** wir für Sie finden, zeigt unser Ausblick auf die Energiemärkte auf den nächsten zwei Seiten.

Das Ergebnis unseres Einsatzes ist ein **Leistungsportfolio**, das den zuverlässigen Stromfluss an den sensiblen Schnittstellen von Energieversorgungsnetzen sicherstellt. Seine **Anwendungsfelder** stellen wir Ihnen ab Seite 6 vor.

Überall dort sind **bis heute wegweisende PFISTERER Produkte** vertreten. Einblicke in unsere Innovationsarbeit geben wir Ihnen ab Seite 14. Wie wir unsere Produkte **fertigen und deren Güte gewährleisten** erfahren Sie ab Seite 16.

Wir hoffen, die Lektüre weckt Ihr Interesse an PFISTERER. **Denn lieber als auf dem Papier gewinnen wir Ihr Vertrauen dank unseres Einsatzes für Sie und Ihr Unternehmen.**

Herzlichst,

Vorstand und Aufsichtsrat
der PFISTERER Holding AG

Herausforderungen für Energiemärkte Lösungen von PFISTERER heute und morgen



Seit Menschen elektrische Energie flächendeckend nutzen, wandeln sich die Stromnetze. Im Grunde nichts Neues. Und doch stets mit neuen Herausforderungen verbunden – heute mehr denn je:

Der Energieverbrauch steigt, ebenso die Zahl der Stromanbieter. Erneuerbare Energien gewinnen immer mehr an Bedeutung. Strom ist eine internationale Handelsware geworden, die es in größeren Mengen über weitere Distanzen auf neuen Wegen in immer enger besiedelte Gebiete zu übertragen gilt.

Konsequenz: die Energienetze müssen wachsen – quantitativ, qualitativ, innovativ. Ein entscheidender Erfolgsfaktor hierbei ist die Güte der unzähligen, oft unscheinbaren Schnittstellen innerhalb der Netze. Denn Zahlen belegen: Die Verbindungspunkte begründen Versorgungssicherheit, ihre mangelhafte Ausführung verursacht die meisten Ausfälle in Stromnetzen.

Technik von PFISTERER gewährleistet Versorgungsqualität und unterstützt den Fortschritt der Netze. Für zuverlässigen Stromfluss über Jahrzehnte hinweg sorgen unsere wartungsfreien Kontaktelemente. Unsere Hochspannungsprodukte beherrschen hohe Feldstärken auf engstem Raum. Als Systemlösungen konzipiert, sind sie flexibel im Einsatz an verschiedensten Leitungen und Anlagen, dabei montage- und umweltfreundlich.

Die dafür notwendige Marktnähe stellen wir dort her, wo der Markt gestaltet wird: bei unseren Kunden. Mit Niederlassungen in 18 Ländern sind wir international präsent, in zahlreichen Projekten arbeiten wir eng mit unseren Kunden zusammen. Die übergeordneten weltweiten Entwicklungen der Energiemärkte behalten unsere Anwendungsmanager, Entwickler und Unternehmensstrategen im Auge.

Mit Rat und Tat beim Kunden und mit Blick auf die Märkte können wir **als unabhängiges Familienunternehmen im besten Sinne agieren, also langfristig denken und nachhaltig handeln.** Nicht umsonst werden wir als verlässliche Partner wahrgenommen. Für individuelle Probleme finden wir Lösungen, aus solchen mit Marktpotenzial entwickeln wir Standards. Was sich bewährt, optimieren wir bis zu der Schwelle, an der neue Anforderungen den Bruch mit dem Konventionellen fordern. Völlig neuartige Konzepte zu entwickeln und umzusetzen, hat bei uns Tradition.

Dabei konzentriert sich PFISTERER auf seine Kernkompetenz, und das in vollem Umfang: Hochstrom-Leiter kontaktieren, hohe Spannungen isolieren – in allen Spannungsebenen und für alle relevanten Anwendungen, in denen hohe Leistungen jahrzehntelang zuverlässig übertragen werden müssen, also **nicht allein in der Energieversorgung, sondern auch im Transportwesen und in der Industrie.**

Das Ergebnis: Neue Produkte, die zu Branchenstandards aufrücken. Etablierte Dienstleistungen, die unsere Marktführerschaft in anspruchsvollen Projekten begründen. Solide Innovationen, die den wirtschaftlich machbaren Höchststand der Technik abbilden. **Unterm Strich: optimale Lösungen für die Anforderungen unserer Kunden jetzt und in Zukunft.**

PFISTERER

Branchen und Anwendungsfelder

PFISTERER ist in allen Branchen vertreten, in denen hohe elektrische Leistung über Jahrzehnte sicher und verlustarm übertragen werden muss: Energieerzeuger, Netzbetreiber und Energieversorger vertrauen ebenso auf unsere Leistungen wie Bahngesellschaften und die Industrie. Sie decken mit unseren Komplettsortimenten an Produkten und Dienstleistungen unterschiedlichste Anwendungen aus einer Hand ab. Denn mit unseren Anschluss-, Verbindungs- und Isolationssystemen für Energieleitungen bieten wir die umfassendste Produktpalette weltweit. Welche Anwendungsfelder wir bedienen, zeigen Ihnen die folgenden Seiten.

Energieerzeuger



Netzbetreiber



Industrie



Energieversorger



Bahn und Mobilität

Anwendungsfeld Freileitungssysteme

Die Planung und Errichtung komplexer Freileitungssysteme erfordert Know-how und die vertrauensvolle Zusammenarbeit aller Beteiligten. PFISTERER ist Ihr weltweit erfahrener Systempartner bei der Auslegung und Fertigung von Isolatorketten bis 1.100 kV.

Wir planen und liefern sowohl Einzelkomponenten als auch komplette **Isolatorketten** auf der Basis von **Silikon-Verbundisolatoren**. Bei der Auslegung der Systeme stützen wir uns auf über 100 Jahre Erfahrung

und nutzen moderne Simulationsmodelle für elektrische Feldverläufe und mechanische Belastungen.

Beste Voraussetzungen auch für die effiziente **Entwicklung von komplexen Sonderlösungen** wie platzsparenden Isoliertraversen oder die Aufrüstung bestehender Freileitungssysteme. Unser Leistungsangebot umfasst außerdem die **Seilschwingungsdämpfung** – von der Computersimulation über die Erfassung mit hierfür entwickelten Messgeräten bis hin zur Umsetzung mit Hilfe von Dämpfungselementen.

Unser Programm für Freileitungssysteme

- Silikon-Verbund-Isolatoren
- Armaturen
- komplette Isolatorketten
- Schwingungsdämpfer
- Schwingungsmessgeräte
- LWL-Armaturen
- Simulationen elektrischer Feldverläufe
- Simulationen statischer und dynamischer mechanischer Belastungen
- Montagewerkzeuge
- Spannungsprüfer
- Erdungs- und Kurzschließgarnituren

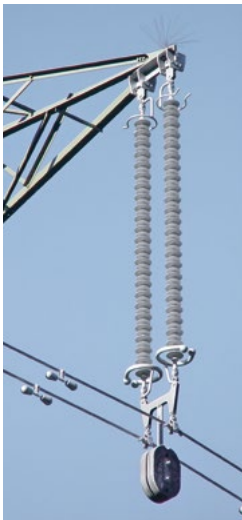

Anwendungsfeld Kabelsysteme

Kabelanlagen stellen besondere Ansprüche an Verbindungstechnik: Sie muss unterschiedlichste Kabeltypen abdecken, montagefreundlich sein und über Jahrzehnte wartungsfrei. Kabelgarnituren von PFISTERER erfüllen jede dieser Anforderungen. Es gibt sie für nahezu alle Typen kunststoffisolierter Kabel bis 550 kV.

Kabelendverschlüsse gibt es konventionell ölgefüllt und in der modernen trocken aufschiebbaren Technik. In der selbsttragenden Variante für Freileitungsmasten können sie bereits am Boden vorinstalliert werden. **Kabelmuffen** in bewährter Aufziehtechnik

lassen sich in kürzester Zeit montieren und bieten höchste Betriebssicherheit.

Das feststoffisolierte **CONNEX System** ist steckbar, berührungssicher, wartungsfrei, freiluftbeständig, überflutbar und damit der ideale Anschluss für Transformatoren und gasisolierte Schaltanlagen. Mit gasisolierten **CONNEX Muffen** lassen sich sogar steckbare Kabelverzweigungen herstellen.

Die Montage von Hochspannungskomponenten erfordert Fachwissen und Sorgfalt. Unsere Spezialisten bringen beides mit und installieren unsere Garnituren für Sie weltweit.

Unser Programm für Kabelsysteme

- Kabelendverschlüsse bis 550 kV
- Kabelmuffen bis 550 kV
- Steckbare HV CONNEX Kabelanschlüsse bis 550 kV
- Spannungsanzeigesysteme
- Erdungs- und Kurzschließvorrichtungen
- Montagewerkzeuge und Testadapter
- Projektierung und Erstellung kompletter Hochspannungskabelanlagen

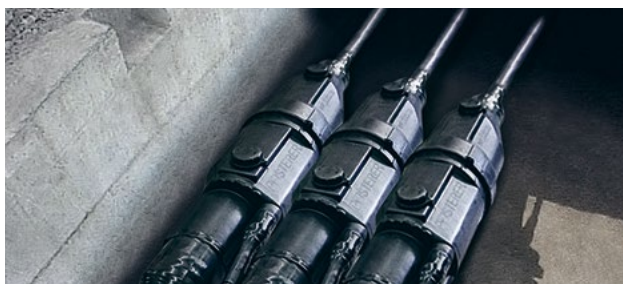

Anwendungsfeld Umspannwerke

Umspannwerke bilden komplexe Schlüsselemente in Energieversorgungsnetzen, die minimale Verlustleistungen und maximale Betriebssicherheit gewährleisten müssen. PFISTERER Produkte sorgen für verlustarme, wartungsfreie und langlebige Verbindungen in der gesamten Übertragungskette.

Das feststoffisolierte CONNEX System macht Leistungstransformatoren komplett steckbar: Berührungssichere **CONNEX Kabelanschlüsse** auf der Ober- und Unterspannungsseite kombiniert mit dem **CONNEX Überspannungsableiter** ermöglichen kompakte, umbaute Statio-

nen. Für die Freiluftanbindung gibt es auch **steckbare Durchführungen. CONNEX Mehrfach-Kabelanschlüsse für Mittelspannungsanwendungen** sorgen für die äußerst kompakte und absolut wartungsfreie Anbindung an das Verteilnetz.

In Freiluft-Umspannwerken verbinden **Kabelendverschlüsse** und **Freiluft-Schaltanlagenklemmen** die einzelnen Komponenten, **Silikon-Verbund-Stützisolatoren** sorgen für die notwendige Isolation. Für Montage- und Wartungsarbeiten bieten wir **Spannungsprüfer** und kundenspezifisch konfektionierte **Erdungs- und KurzschlieÙvorrichtungen**.

Unser Programm für Umspannwerke

- Steckbare HV CONNEX Kabelanschlüsse bis 550 kV
- Steckbare HV CONNEX Freiluftdurchführungen bis 362 kV
- Steckbare HV CONNEX Überspannungsableiter bis 145 kV
- Steckbare MV CONNEX bis 52 kV
- selbsttragende Kabelendverschlüsse, konventionell oder trocken
- Freiluft-Schaltanlagenklemmen
- Silikon-Verbund-Stützisolatoren
- Spannungsprüfer und einpolige Phasenvergleicher
- Erdungs- und KurzschlieÙgarnituren
- Montagewerkzeug



Anwendungsfeld Energieverteilung

Für Kabel-Verteilnetze, die über Generationen gewachsen sind, braucht es flexible Anschluss- und Verbindungselemente, die mit einer Vielzahl von Kabeltypen harmonieren und kaum Montagefehler zulassen. Dabei müssen alle Verbindungselemente über Jahrzehnte verlustarm und wartungsfrei arbeiten. So wie Schraubverbinder von PFISTERER.

SICON Verbinder für Mittelspannungskabel bieten dank modernster Technik einzigartige Vorteile: Optimale Anpresskraft unabhängig vom Leitermaterial, Montage ohne

Spezialwerkzeug und ohne Überstände am Verbinderkörper. **2DIREKT Transformatoranschlussklemmen** reduzieren die Anzahl an Übergangsstellen und damit Verlustleistung und Fehlerquellen.

Für unterirdische Verteilnetze bieten wir mit **ISICOMPACT** die weltweit kompakteste und montagefreundlichste Abzweigverbindung. Dazu liefern wir ideal abgestimmte **Montagewerkzeuge** sowie **Spannungsprüfer** und kundenspezifisch konfektionierte **Erdungs- und Kurzschließvorrichtungen**.

Unser Programm für die Energieverteilung

- SICON Schraubverbinder mit stufenloser Abreißschraube
- 2DIREKT Anschlussklemmen für Verteiltransformatoren und Flachschnen
- Schraubverbinder für Nieder- und Mittelspannungskabel
- Steckbare MV CONNEX Kabelgarnituren für Verteiltransformatoren
- Silikon-Verbund-Isolatoren
- Spannungsprüfer
- Erdungs- und Kurzschließvorrichtungen
- Montagewerkzeug

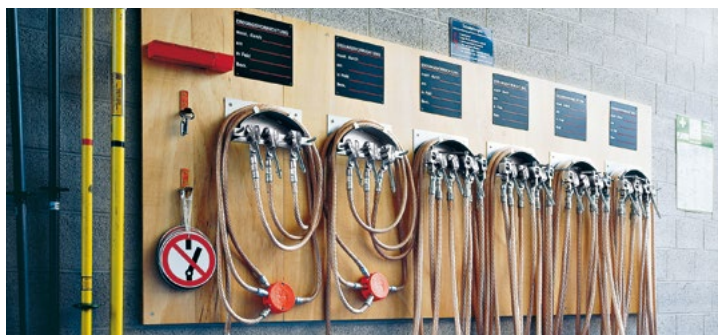

Anwendungsfeld Bahn und Mobilität

Elektrische Antriebe in Zügen und Nutzfahrzeugen erfordern hohe elektrische Ströme. Die stabile Übertragung dieser Ströme unter härtesten Bedingungen ist eine der Herausforderungen für die Entwickler. Voraussetzung dafür sind zuverlässige und verlustarme Anschlüsse und Kontakte. PFISTERER bietet passgenaue und praxiserprobte Lösungen.

Der steckbare Hochstromverbinder **HVC8** sorgt in e-LKWs, e-Bussen, Land- und Baumaschinen für zuverlässige Stromübertragung, um die erforderlichen Kräfte zu realisieren.

Das **PLUG** System schließt alle elektrischen Komponenten moderner Züge sicher und zuverlässig an und erfüllt alle Anforderungen des industriellen Zugbaus. Darüber hinaus bietet PFISTERER Silikon Verbundisolatoren, sowohl für Züge und Lokomotiven, als auch für Oberleitungen von Eisen- und Straßenbahn. Die **Erdungsklemme RSC-T** ist eine innovative, unkomplizierte Lösung zur Erdung am Bahndamm. Und das umfangreiche Angebot an **Spannungsprüfern**, Stangen sowie **Erdungs- und Kurzschließvorrichtungen** sorgt für maximale Sicherheit bei Gleisbauarbeiten an elektrifizierten Bahn-, Straßenbahn- und e-LKW-Strecken.

Unser Programm für Bahn und Mobilität

- PLUG Hochstrom-Stecksystem bis 4,4 kV und 1.250 A
- HVC8 Hochstromverbinder für elektrische Nutzfahrzeuge
- Erdungsklemme RSC-T
- Silikon-Verbund-Isolatoren für Bahnanwendungen
- Spannungsprüfer
- Erdungs- und Kurzschließvorrichtungen
- Isolierende Stangen

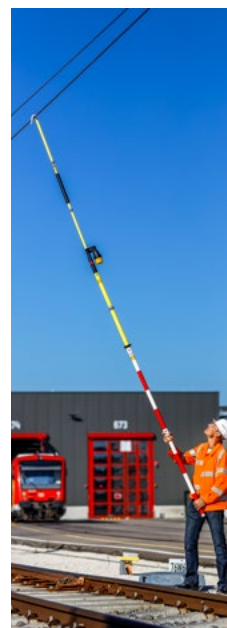

Anwendungsfeld

Industrielle Anwendungen

Minimale Standzeiten und passgenaue Lösungen bestimmen in hohem Maß die Wirtschaftlichkeit industrieller Anlagen. PFISTERER trägt dazu bei: mit maßgeschneiderten Anschluss- und Verbindungskomponenten für elektrische Antriebe und Energieversorgungssysteme.

Je schneller Antriebskomponenten wie Motor oder Leistungsumrichter ausgetauscht werden können, umso geringer die Ausfallzeiten und Folgekosten. Mit dem steckbaren **PLUG Anschluss-System** schaffen Sie die ide-

alen Voraussetzungen dafür: Es realisiert klar definierte Systemgrenzen und ermöglicht den modularen und vorkonfektionierbaren Aufbau von komplexen Systemen. Besondere Anforderungen benötigen spezielle Produkte. In der Automobil- und Bahntechnik, in der Industrie und im Transformatorenbau sind sehr spezielle Anschlusskomponenten gefragt. Die passenden Lösungen bietet unser **OEM Spezialprogramm**: flexible Anschlusselemente zum Ausgleich von Vibrationen, Schaltstößen und Temperaturschwankungen sowie Kontakt- und Verbindungselemente in nahezu grenzenlosem Formenreichtum.

Unser Programm für industrielle Anwendungen

- PLUG Hochstrom-Stecksystem bis 4,4 kV und 1.250 A
- HVC8 Hochstromverbinder für elektrische Nutzfahrzeuge
- Flexible Verbinder
- Verschienungen
- Isolatoren

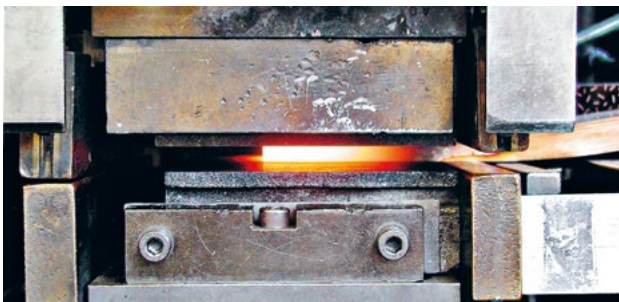

Anwendungsfeld Erneuerbare Energien

Erneuerbare Energien verändern die Strukturen der Stromerzeugung und -verteilung grundlegend: An Land ersetzen kleine bis mittlere Erzeuger konventionelle Kraftwerke, während leistungsstarke Großanlagen nun auf See entstehen. Für die notwendige Modularität im Anlagendesign sorgt PFISTERER mit bewährten und neuen Komponenten.

In Offshore-Umspannstationen für Windparks steckt komplexe Technik auf engstem Raum. **Die Anschlußsysteme CONNEX und SEANEX für Mittel- und Hochspannungskabel** sind wie geschaffen für diese Anwen-

dung: berührungssicher, kompakt, wartungsfrei und salzwasserbeständig. Beide Systeme wurden bislang als einzige vom DNV GL für den Einsatz auf See zertifiziert. Diese Technik bewährt sich genauso im oft extrem beengten Bauraum für Umspannwerke von Wasserkraftanlagen.

Bei Windkraftanlagen an Land und auf See kommt es auf vorkonfektionierbare, schnell austauschbare Module an, das **PLUG Hochstrom-Stecksystem** macht's möglich. Und mit unseren montagefreundlichen Mittel- und Niederspannungsverbindern lassen sich kleine und mittlere Onshore-Anlagen effizient anbinden.

Unser Programm für erneuerbare Energien

- HV CONNEX: Offshore-zertifiziertes Kabelanschluss-System für Hochspannungskabel
- MV CONNEX: Offshore-zertifiziertes Kabelanschluss-System für Mittelspannungskabel
- SEANEX: Offshore-zertifiziertes Kabelanschluss-System für Hochspannungskabel
- PLUG: Hochstrom-Stecksystem bis 4,4 kV
- Projektierung und Erstellung von Kabelanlagen für Offshore-Umspannstationen
- SICON Schraubverbinder für Mittelspannungskabel
- 2DIREKT Transformatorenanschlussklemmen für Verteiltransformatoren
- Spannungsprüfer
- Erdungs- und Kurzschließvorrichtungen



Kernkompetenz Technologie

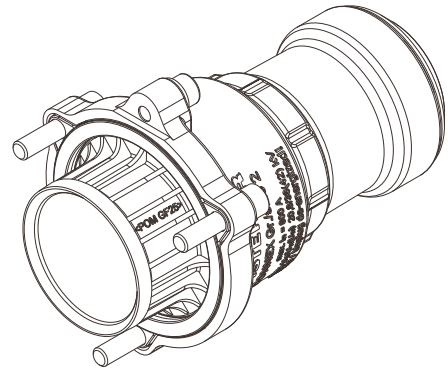

Hochstromleiter kontaktieren und Spannungen isolieren – das ist unser Metier. Hier decken wir die gesamte Bandbreite ab, von „Kleinigkeiten“ wie Kontaktscheiben bis hin zu Freileitungsprojekten in Millionenhöhe. Dabei leisten wir Innovationsarbeit in allen Entwicklungsstufen und testen jede neue Lösung in unseren Laboren auf Herz und Nieren.

Aus Individuallösungen entwickeln wir Standardprodukte. Bewährtes optimieren wir mit Blick auf Erfahrungen im Feldeinsatz. Und wenn die Summe neuer Anforderungen ein Umdenken erfordert, brechen wir mit Konventionen, auch den eigenen, und schlagen völlig neue Wege ein:

Mit neuen Materialien wie Silikon als Isoliermedium, für dessen Einführung in die Energiebranche PFISTERER Pionierarbeit leistete. Oder mit neuen Kunststoff-Metall-Paarungen wie für die ISICOMPACT Abzweigklemme. Sie bieten gegenüber reinen Metallkonstruktionen weitaus mehr Designfreiheit und erhöhen die Montagefreundlichkeit bei gleich bleibender Kontaktqualität.

Mit neuen Techniken wie stufenlosen Abreißschrauben in SICON Verbindern, den trockenen Hochspannungsendverschlüssen oder dem federbasierenden Fahrdraht-Spannsystem TENSOREX.

1968

SCK

PFISTERER erfindet die Schraubkompaktklemme. Mit ihr werden ab Ende der 1960-er Jahre alle Neubauten in Deutschland an unterirdisch verlegte Stromnetze angeschlossen.



1969

Kompakte Schaltleisten

PFISTERER erhält das Patent auf kompakte Schaltleisten für Niederspannungsverteilungen und setzt sie in für diese Zeit neuartigen Kunststoffverteilerschrank ein.

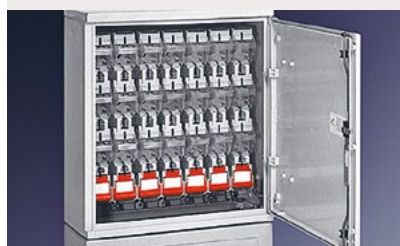

1975

MV CONNEX

PFISTERER erhält das Patent auf das Kabelanschluss-System CONNEX für Mittelspannungsanwendungen. Diese Entwicklung erlaubt erstmals den modularen Aufbau von Mittelspannungsverbindungen mit werkseitig geprüften Komponenten.



Und auch mit komplett neuen Lösungen wie dem feststoffisolierten CONNEX Überspannungsableiter für Hochspannungsanwendungen oder dem PLUG Stecksystem für die Niederspannung.

Fundiertes Wissen über die mechanischen und elektrischen Eigenschaften aller Materialien und ihre Veränderung während der gesamten Lebensdauer unserer Produkte bildet die Basis dafür. Im Entwicklungsprozess nutzen wir moderne rechnergestützte Simulationsmodelle, um das Verhalten von Neukonstruktionen zu bewerten. So sichern wir die bestmögliche Erstellung von Prototypen, bevor wir diese aufwendigen Entwicklungstests unterziehen. Unsere Testlabore ermöglichen alle Arten von mechanischen und elektrischen Prüfungen sowie Lebensdauertests.

Dabei fokussieren wir nicht das singuläre Produkt, sondern entwickeln umfassende Lösungen für konkrete Probleme. Deshalb bieten wir umfangreiches Zubehör für Montage, Prüfung und den Betriebseinsatz sowie Montageschulungen.

Und immer, wenn wir Lösungen neu erdenken, denken wir langfristig. Denn Neuheiten etablieren sich in der sicherheitsbewussten Energiebranche oft erst nach Jahren. Umso mehr freut es uns, dass unsere Ideen immer wieder Branchenstandards hervorbringen und internationale Normen prägen.

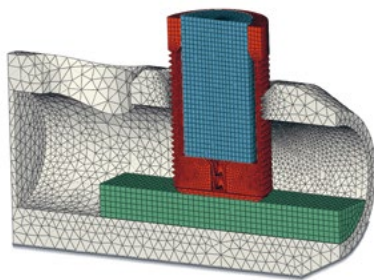

1975

Silikon-Verbundisolatoren

SILCOSIL Isolatoren an Hochspannungsfreileitungen verhindern Spannungsüberschläge zwischen Mast und Stromleitung. PFISTERER fertigt diese aus Silikon, ein weitaus unempfindlicheres Material als das bislang verwendete Porzellan oder Glas.

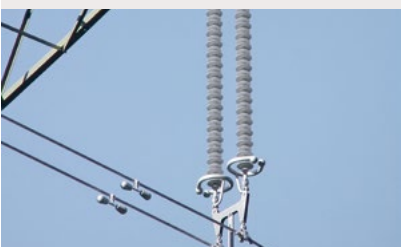

2000

PLUG

PFISTERER weitet seine Aktivitäten auf Verkehrstechnik, neue Energien und industrielle Anwendungen aus. Das Niederspannungssystem PLUG zur Übertragung hoher Ströme bei rauen Umgebungsbedingungen wird erstmalig in der Bahntechnik eingesetzt. Heute ist nahezu jeder moderne Hochgeschwindigkeitszug in Europa mit diesem System ausgerüstet.



2005

SICON

Einfachste Montage und optimale Anpresskräfte für alle Leitertypen: Für die SICON Schraubverbinder erfindet PFISTERER die Abreißschraube neu.



Kernkompetenz Fertigung

Wer in der Energiebranche Vertrauen gewinnen will, muss Qualität sichern. Aus guten Gründen: Versorgungssicherheit ist das oberste Gebot in der Energieversorgung, dafür müssen energietechnische Anlagen und Komponenten über Jahrzehnte hinweg zuverlässig funktionieren. PFISTERER steht für Qualität ein – mit Wort und Tat, Schwarz auf Weiß.

Wer hohe Ströme und Spannungen beherrschen will, muss auf alle Details achten. Deshalb fertigen wir die Kernkomponenten unserer Produkte selbst. Dank unserer hohen Fertigungstiefe haben wir hundertprozentige Kontrolle über alle Prozesse und können Anpassungen flexibel und schnell umsetzen. Viele Techniken sind Eigenentwicklungen, wie zum Beispiel das ACIM-Verfahren (Automatic Continuous Injection Moulding), mit dem wir Silikon-Verbund-Isolatoren von über 6 m Länge oder Stützisolatoren bis 120 mm Stabdurchmesser in einem Arbeitsgang herstellen können.

Alle Fertigungsanlagen und -schritte sind optimal auf die jeweiligen Anwendungen unserer Produkte abgestimmt: Für die Herstellung von Silikon-Isolierteilen nutzen wir drei verschiedene Verfahren. Je nach Produkt montieren wir vollautomatisiert oder legen Hand an.



2007

ISICOMPACT

Sensationell einfach und sicherer denn je: Die neue Abzweigklemme für Niederspannungskabel schließt acht Kontakte mit nur einer Schraube.



2010

Offshore-Zulassung für CONNEX

CONNEX erhält als erstes und bisher einziges Kabelgarnituren-System eine Offshore-Zulassung vom Germanischen Lloyd.



2011

ESF / EST

Die öl- und gasfreien Endverschlüsse für Hochspannungskabel sparen Montagezeit und schonen die Umwelt.



Für gleich bleibende Qualität sorgen wir mit organisatorischen Maßnahmen und technischen Mitteln: Ein durchdachtes Qualitätsmanagement durchdringt alle Prozessschritte und Mitarbeitererebenen in der Fertigung – angefangen bei der Werker-Eigenkontrolle über die Laufkontrolle bis zur Planung und Ausführung von Stückprüfungen.

Unsere Testanlagen ermöglichen es uns, verschiedenste mechanische und elektrische Prüfungen sowie Lebensdauertests intern durchzuführen. Für unsere CONNEX Buchsen haben wir eigens ein Hochspannungsprüffeld entwickelt, das wir für alle unsere HV-Komponenten nutzen: Jede wird hier vor ihrer Auslieferung stückgeprüft, das Prüfprotokoll liefern wir mit. Stets prüfen wir nach den einschlägigen Normen. Und oft genug „schärfer“ nach unseren internen Prüfstandards. Sicher ist eben sicher.



2011

HV CONNEX Überspannungsableiter

Unsere feststoffisolierten Überspannungsableiter ermöglichen es, Leistungstransformatoren und gasisolierte Schaltanlagen komplett berührungssicher auszuführen.



2014

EHV

Das Komplettprogramm an Kabelgarnituren für Spannungen bis 550 kV



2018

FrontCon

Innovatives Kontaktprinzip über die Stirnseite einzeldrahtisolierter Kabel

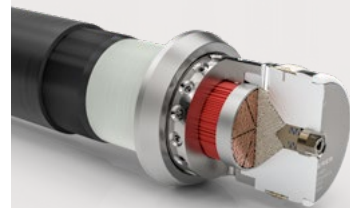

Zahlen und Fakten

Vorstand

Johannes Linden
Mitglied des Vorstands

Dr. Konstantin Kurfiss
Mitglied des Vorstands

Aufsichtsrat

Prof. Dr. Wolfgang Blättchen
Vorsitzender des Aufsichtsrats

Karl-Heinz Pfisterer
Stellvertretender Vorsitzender des Aufsichtsrats

Prof. Dr. Petra Denk
Erich Schefold
Matthias Benz
Dr. Stefan Seipl

1921

Gründungsjahr

1.100 kV

maximaler Anwendungsbereich
unserer Produkte und Lösungen

1.200

Mitarbeiter weltweit

18

eigene Niederlassungen auf
4 Kontinenten

70+

Länder im weltweiten Vertriebsnetz

PFISTERER Holding AG

Rosenstraße 44
73650 Winterbach
Deutschland
Tel.: +49 7181 7005 0
Fax: +49 7181 7005 565
info@pfisterer.com
www.pfisterer.com